

Proiettore Dell 1550/1650

Guida all'uso



Nota, richiami all'Attenzione e Avvisi



NOTA: La dicitura NOTA indica informazioni importanti che contribuiscono a migliorare l'utilizzo del proiettore.



ATTENZIONE: Un richiamo all'ATTENZIONE indica potenziali danni all'hardware o la perdita dei dati se non sono seguite le istruzioni.



AVVISO: Un avviso all'AVVISO segnala il potenziale di danni alle proprietà, di lesioni personali o di morte.

Le informazioni contenute nel presente documento sono soggette a modifiche senza preavviso.

© 2016 Dell Inc. Tutti i diritti riservati.

È severamente vietata la riproduzione di questi materiali, con qualsiasi strumento, senza l'autorizzazione scritta di Dell Inc.

Marchi utilizzati in questo testo: Dell ed il logo DELL sono marchi della Dell Inc.; DLP ed il logo DLP sono marchi della TEXAS INSTRUMENTS INCORPORATED; Microsoft e Windows sono marchi o marchi registrati della Microsoft Corporation negli Stati Uniti e/o in altri paesi.

Altri marchi di fabbrica e nomi commerciali possono essere utilizzati in questo documento sia in riferimento alle aziende che rivendicano il marchio e i nomi sia in riferimento ai prodotti stessi. Dell Inc. nega qualsiasi partecipazione di proprietà relativa a marchi di fabbrica e nomi commerciali diversi da quelli di sua proprietà.

Modello: Proiettore Dell 1550/1650

Giugno 2016 Rev. A00

Contenuti

1	Informazioni sul proiettore Dell	4
	Contenuto della confezione del proiettore	4
	Vista dall'alto e dal basso del proiettore	5
	Collegamenti del proiettore.	6
	Utilizzo del telecomando	8
2	Regolazione dell'immagine del proiettore. . .	12
	Regolazione dello zoom dell'immagine proiettata. .	12
	Regolazione della messa a fuoco del proiettore . . .	13
	Regolazione delle dimensioni dell'immagine	14
3	Risoluzione dei problemi.	19
	Consigli per la risoluzione dei problemi.	19
	Segnali guida	24
4	Manutenzione	25
	Sostituzione della lampada	25
	Sostituzione delle batterie del telecomando.	27
5	Specifiche tecniche	28
6	Informazioni aggiuntive	32
7	Contattare Dell.	33

1

Informazioni sul proiettore Dell

Il proiettore viene fornito con gli elementi indicati di seguito. Assicurarsi che la fornitura sia completa e rivolgersi a Dell se manca qualcosa.

Contenuto della confezione del proiettore

Contenuto della confezione

Cavo di alimentazione

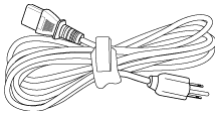

Cavo VGA (VGA-VGA)

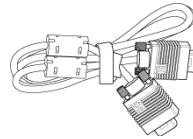

Telecomando



Batterie AAA (2)



CD, Guida dell'utente e documentazione



Vista dall'alto e dal basso del proiettore

Veduta superiore

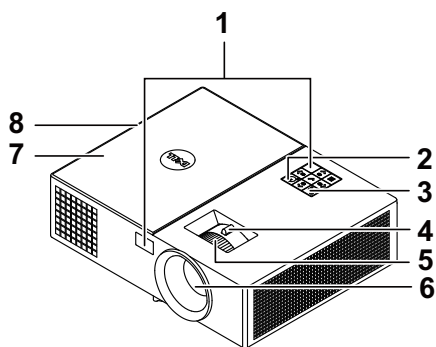

Veduta inferiore

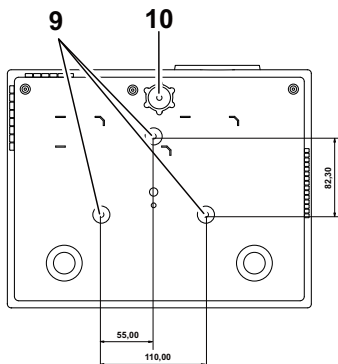

- | | |
|----|--|
| 1 | Ricevitori infrarossi |
| 2 | Tasto alimentazione |
| 3 | Indicatori di stato |
| 4 | Linguetta dello zoom |
| 5 | Ghiera di messa a fuoco |
| 6 | Obiettivo |
| 7 | Coperchio lampada |
| 8 | Altoparlante a 10 W |
| 9 | Fori per montaggio a soffitto |
| 10 | Rotella di regolazione dell'inclinazione |



NOTA: Foro per viti di montaggio a soffitto M3 x 6,5 mm di profondità. Coppia consigliata <15 kgf-cm.

Collegamenti del proiettore

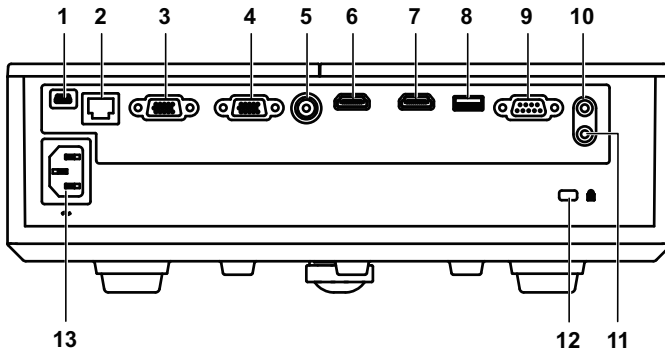

1	Connettore mini USB (mini tipo B) per aggiornamento firmware.	8	Connettore uscita + 5 V/1,8A CC
2	Connettore RJ-45	9	Connettore RS232
3	Connettore di ingresso VGA	10	Connettore di ingresso audio
4	Connettore uscita VGA (loop through monitor)	11	Connettore di uscita audio
5	Connettore video composto	12	Fessura di sicurezza per cavi
6	Connettore HDMI-1	13	Connettore d'alimentazione
7	Connettore HDMI-2		

⚠ ATTENZIONE: Attenersi alle istruzioni per la sicurezza prima di iniziare una qualsiasi delle procedure di questa sezione, come descritto a pagina 7.

ATTENZIONE: Istruzioni per la sicurezza

- 1 Non usare il proiettore accanto ad apparecchi che generano molto calore.
- 2 Non usare il proiettore in aree dove è presente molta polvere. La polvere potrebbe causare guasti al sistema e il proiettore potrebbe chiudersi automaticamente.
- 3 Accertarsi che il proiettore sia montato in un'area ben ventilata.
- 4 Non bloccare le prese d'aria e le aperture del proiettore.
- 5 Accertarsi che il proiettore operi a temperatura ambiente (fra 5° C e 40° C).
- 6 Non toccare la presa di ventilazione in quanto potrebbe essere estremamente calda all'accensione del proiettore o subito dopo averlo spento.
- 7 Non guardare l'obiettivo con il proiettore acceso per evitare lesioni agli occhi.
- 8 Non posizionare alcun oggetto in prossimità o davanti al proiettore e non coprire l'obiettivo quando il proiettore è acceso in quanto il calore potrebbe fondere o bruciare l'oggetto.
- 9 Non usare l'alcol per pulire l'obiettivo.
- 10 Non fissare il raggio, RG2.







- 11 Come per qualsiasi sorgente luminosa, non fissare direttamente il raggio, RG2 IEC 62471-5:2015.



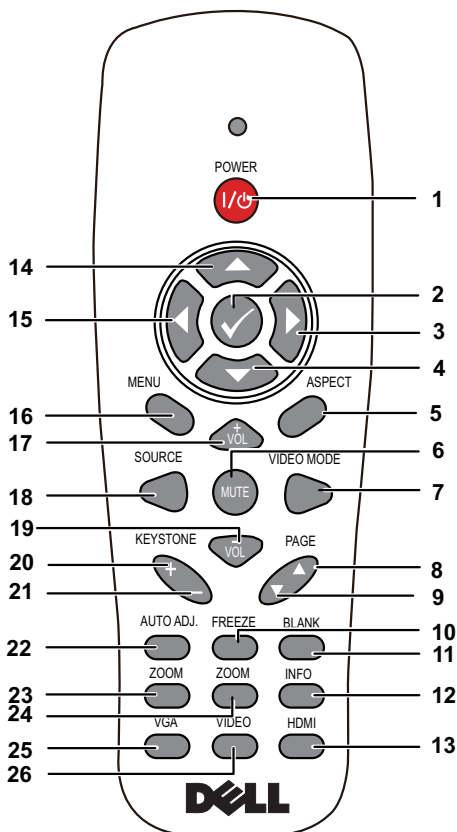

NOTA:



- Non tentare di montare il proiettore al soffitto da soli. L'installazione deve essere eseguita da un tecnico qualificato.
- Kit consigliato per il montaggio a soffitto del proiettore (P/N: C3505). Per altre informazioni fare riferimento al sito del supporto Dell all'indirizzo: dell.com/support.
- Fare riferimento alle Informazioni sulla sicurezza, in dotazione al proiettore, per altre informazioni.
- Il proiettore 1550/1650 può essere usato solo in interni.

Utilizzo del telecomando



1	Alimentazione 	Accende o spegne il proiettore.
2	Invio 	Premere per confermare la selezione effettuata.
3	Destra 	Premere per spostarsi all'interno delle voci del menu OSD (visualizzazione su schermo).
4	Giù 	Premere per spostarsi all'interno delle voci del menu OSD (visualizzazione su schermo).
5	Proporzioni	Premere per modificare le proporzioni di una immagine selezionata.

6	Mute 	Premere per azzerare/ripristinare il volume dell'altoparlante del proiettore.
7	Mod. Video	<p>Il proiettore è dotato di configurazioni preimpostate ottimizzate per la visualizzazione di dati (slide di presentazione) o video (filmati, giochi, ecc.).</p> <p>Premere il tasto Mod. Video per passare fra Modalità Presentazione, Modalità Luminoso, Modalità Film, sRGB o Modalità personale.</p> <p>Premendo una volta il tasto Mod. Video sarà mostrata la modalità video corrente. Premendo di nuovo il tasto Mod. Video si passerà fra le modalità.</p>
8	Pagina su ▲	<p>Premere questo pulsante per passare alla pagina precedente.</p> <p> NOTA: Il cavo USB mini deve essere collegato se si vuole usare la funzione Pagina su.</p>
9	Pagina giù ▼	<p>Premere questo pulsante per passare alla pagina successiva.</p> <p> NOTA: Il cavo USB mini deve essere collegato se si vuole usare la funzione Pagina giù.</p>
10	Blocco	Premere per mettere in pausa l'immagine su schermo, poi premere di nuovo "Blocco" per sbloccare l'immagine.
11	Schermata in bianco	Premere per nascondere/visualizzare l'immagine.
12	Info proiettore	Premere per mostrare le informazioni sulla risoluzione originale del proiettore.
13	HDMI	Premere per scegliere l'origine HDMI.
14	Su 	Premere per spostarsi all'interno delle voci del menu OSD (visualizzazione su schermo).
15	Sinistra 	Premere per spostarsi all'interno delle voci del menu OSD (visualizzazione su schermo).

16	Menu	Premere per attivare l'OSD.
17	Volume su 	Premere per alzare il volume.
18	Origine	Premere per scorrere le origini RGB analogico, Composito, Component (YPbPr, via VGA), HDMI 1 e HDMI 2.
19	Volume giù 	Premere per abbassare il volume.
20	Correzione distorsione +	Premere per regolare la distorsione dell'immagine causata dall'inclinazione del proiettore (+/-40 gradi).
21	Correzione distorsione -	Premere per regolare la distorsione dell'immagine causata dall'inclinazione del proiettore (+/-40 gradi).
22	Regolazione auto	Premere per sincronizzare il proiettore con l'origine di ingresso. La Reg. Autom. non funziona se viene visualizzato l'OSD.
23	Zoom +	Premere per ingrandire l'immagine.
24	Zoom -	Premere per ridurre l'immagine.
25	VGA	Premere per scegliere l'origine VGA.
26	Video	Premere per scegliere l'origine Video composito.

Portata operativa del telecomando

Distanza operativa	
Angolo	$\pm 30^\circ$
Distanza	7m/700,13 cm

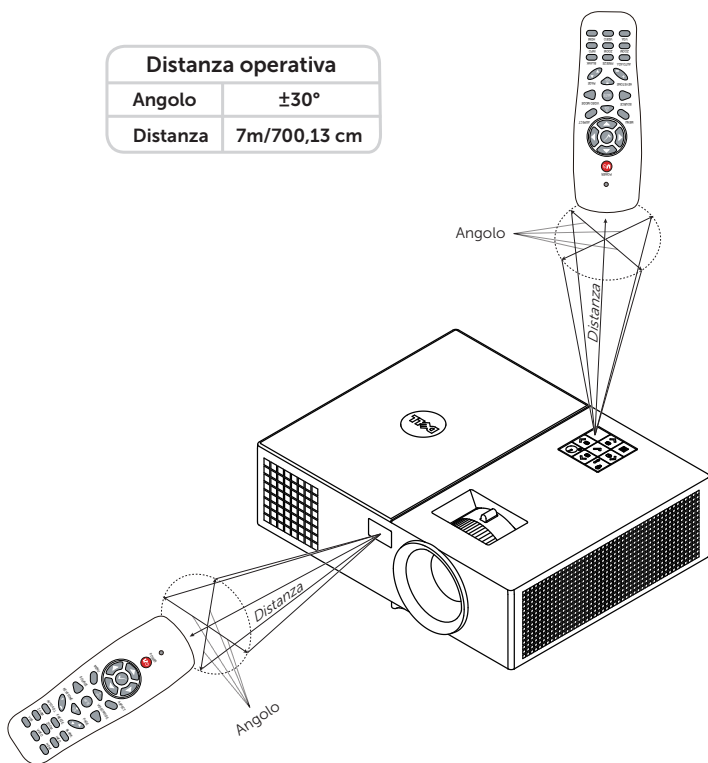

NOTA: La distanza operativa attuale potrebbe differire leggermente da quella dell'illustrazione. Le batterie scariche impediscono inoltre al telecomando di azionare correttamente il proiettore.

2

Regolazione dell'immagine del proiettore

Regolazione dello zoom dell'immagine proiettata

Regolazione dell'altezza del proiettore

1 Sollevare il proiettore all'altezza desiderata e usare la rotella di regolazione dell'inclinazione frontale per regolare l'angolazione.

Ridurre l'altezza del proiettore

1 Abbassare il proiettore e usare la rotella di regolazione dell'inclinazione frontale per regolare l'angolazione.

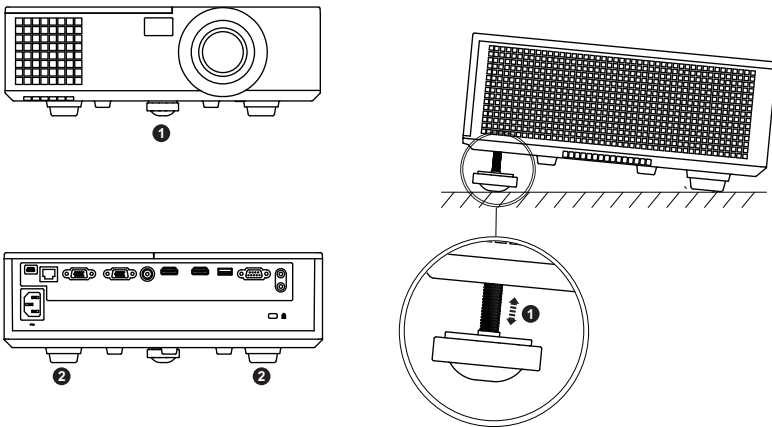

1 Rotella frontale di regolazione dell'inclinazione (Angle of tilt: da 0 a 5 gradi)

2 Piedino in gomma fisso

Regolazione della messa a fuoco del proiettore

1 Ruotare la ghiera di messa a fuoco fin quando l'immagine non è chiara. Il proiettore può essere messo a fuoco su distanze da 3,94 fino a 32,81 ft (1,2 fino a 10 m).

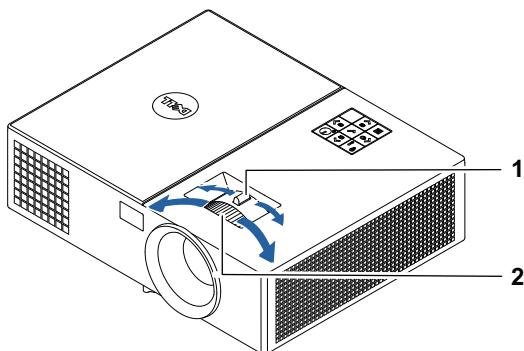

1 Linguetta dello zoom

2 Ghiera di messa a fuoco

Regolazione delle dimensioni dell'immagine

1550

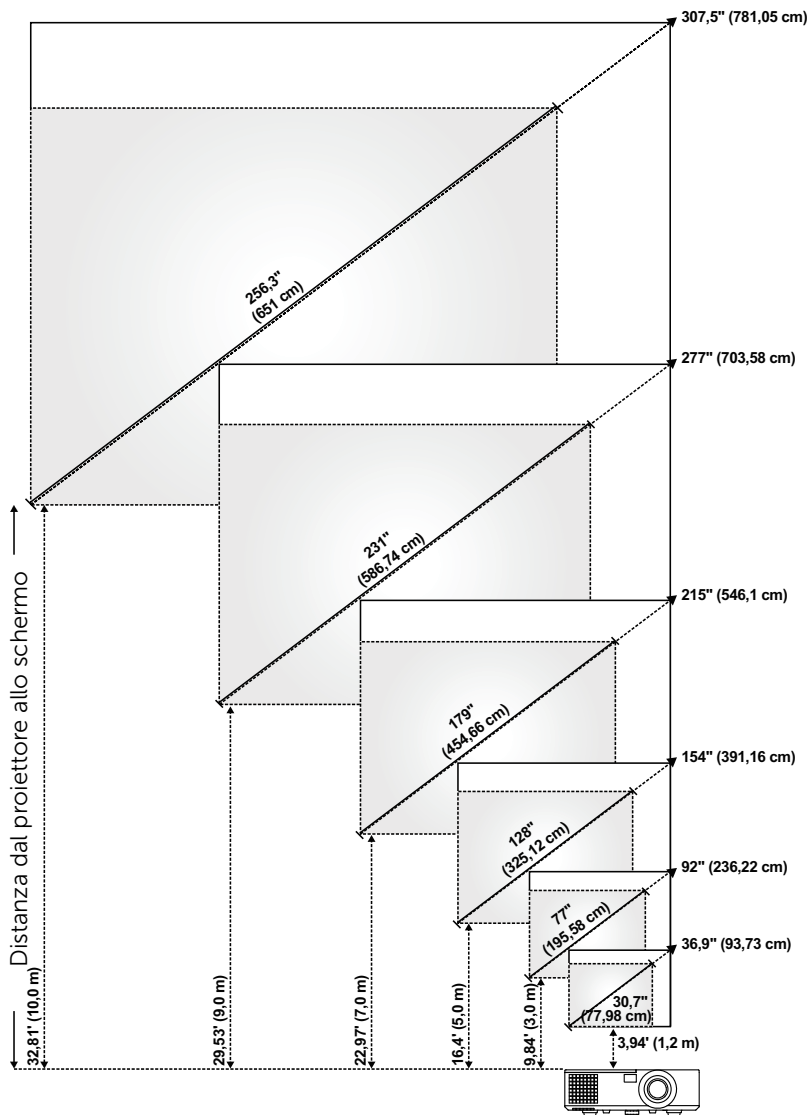

1650

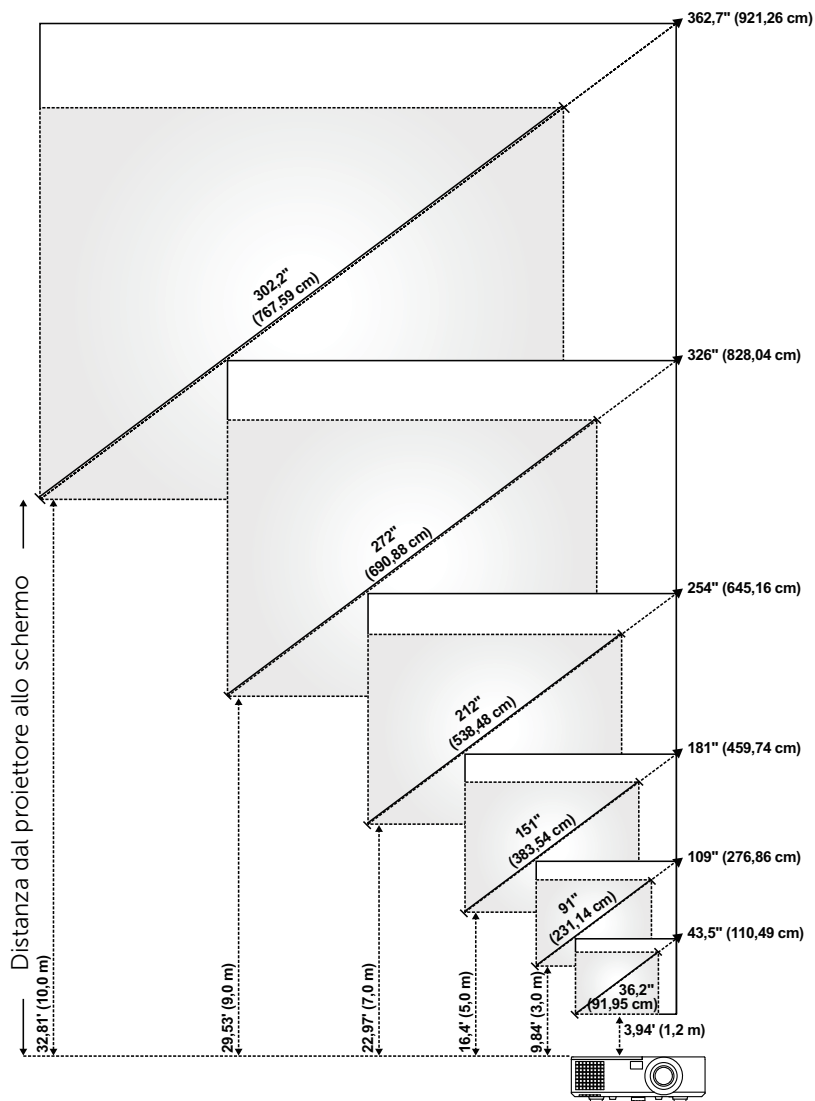

Regolazione della forma dell'immagine

1550

Distanza di proiezione (m) [A]	Zoom minimo				
	Dimensioni dell'immagine			Dalla base del proiettore alla sommità dell'immagine (cm) [C]	Dalla base del proiettore alla parte inferiore dell'immagine (cm) [D]
	Diagonale (pollici/cm) [B]	Larghezza (cm) [W]	Altezza (cm) [H]		
1,2	30,7"/77,98 cm	63	47	54	7
3	77"/195,58 cm	156	117	135	18
5	128"/325,12 cm	260	195	225	30
7	179"/454,66 cm	365	273	314	41
9	231"/586,74 cm	469	352	404	52
10	256,3"/651 cm	521	391	449	58

Distanza di proiezione (m) [A]	Zoom massimo				
	Dimensioni dell'immagine			Dalla base del proiettore alla sommità dell'immagine (cm) [C]	Dalla base del proiettore alla parte inferiore dell'immagine (cm) [D]
	Diagonale (pollici/cm) [B]	Larghezza (cm) [W]	Altezza (cm) [H]		
1,2	36,9"/93,73 cm	75	56	65	9
3	92"/236,22 cm	188	141	162	21
5	154"/391,16 cm	313	234	270	36
7	215"/546,1 cm	438	328	377	49
9	277"/703,58 cm	563	422	485	63
10	307,5"/781,05 cm	625	469	539	70

* Questo grafico viene fornito solo a titolo di riferimento per l'utente.

* Compensazione: 115±5%

1650

Distanza di proiezione (m) [A]	Zoom minimo				
	Dimensioni dell'immagine			Dalla base del proiettore alla sommità dell'immagine (cm) [C]	Dalla base del proiettore alla parte inferiore dell'immagine (cm) [D]
	Diagonale (pollici/cm) [B]	Larghezza (cm) [W]	Altezza (cm) [H]		
1,2	36,2"/91,95 cm	78	49	55	6
3	91"/231,14 cm	195	122	137	15
5	151"/383,54 cm	326	203	229	26
7	212"/538,48 cm	456	285	320	35
9	272"/690,88 cm	586	366	412	46
10	302,2"/767,59 cm	651	407	457	50

Distanza di proiezione (m) [A]	Zoom massimo				
	Dimensioni dell'immagine			Dalla base del proiettore alla sommità dell'immagine (cm) [C]	Dalla base del proiettore alla parte inferiore dell'immagine (cm) [D]
	Diagonale (pollici/cm) [B]	Larghezza (cm) [W]	Altezza (cm) [H]		
1,2	43,5"/110,49 cm	94	59	66	7
3	109"/276,86 cm	234	146	165	19
5	181"/459,74 cm	391	244	274	30
7	254"/645,16 cm	547	342	384	42
9	326"/828,04 cm	703	439	494	55
10	362,7"/921,26 cm	781	488	549	61

* Questo grafico viene fornito solo a titolo di riferimento per l'utente.

* Compensazione: 112,4±5%

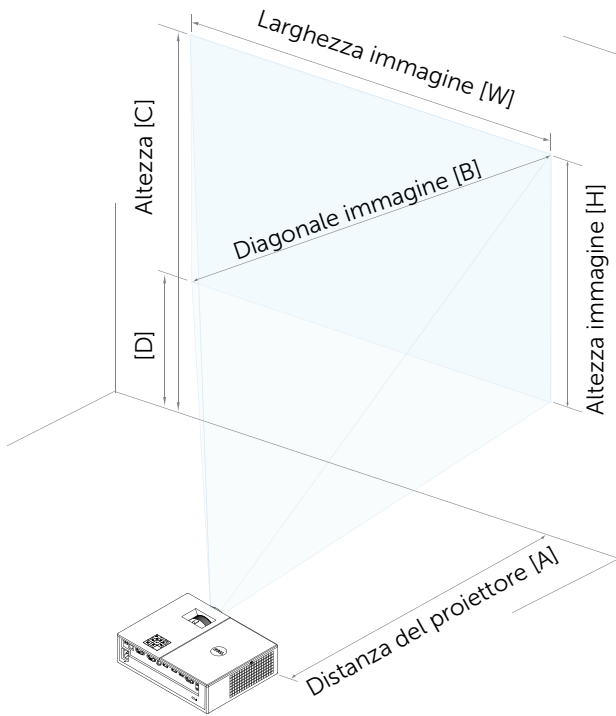

3

Risoluzione dei problemi

Consigli per la risoluzione dei problemi

Se si verificano problemi con il proiettore, consultare i seguenti consigli per la risoluzione dei problemi. Se il problema persiste, rivolgersi a Dell.



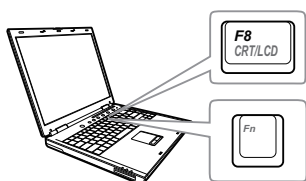

Problema

Assenza di immagine sullo schermo



Possibile soluzione

- Assicurarsi di avere scelto l'origine corretta dell'ingresso nel menu SELEZ. INPUT.
 - Assicurarsi che la porta video esterna sia abilitata. Se si usa un computer portatile Dell, premere (Fn+F8). Per altri computer, vedere la documentazione corrispondente. Se le immagini non sono visualizzate in modo appropriato, aggiornare il driver video del computer. Per computer Dell, vedere il sito www.dell.com/support.
 - Assicurarsi che tutti i cavi siano collegati saldamente. Fare riferimento a "Regolazione dell'immagine del proiettore" a pagina 12.
 - Assicurarsi che i piedini dei connettori non siano piegati o rotti.
 - Assicurarsi che lampada sia installata in modo appropriato (fare riferimento a "Sostituzione della lampada" a pagina 25).
 - Usare Mod. di prova nel menu Avanzate - Imp. proiettore. Accertarsi che i colori dello schema di prova siano corretti.
-

Problema (continua)	Possibile soluzione (continua)
Immagine parziale, in scorrimento o visualizzata parzialmente	<p>1 Premere il tasto Regolazione auto del telecomando.</p> <p>2 Se si utilizza un computer portatile Dell, impostare la risoluzione del computer su WXGA (1280 x 800) o XGA (1024 x 768):</p> <p>a Fare clic col tasto destro del mouse su uno spazio vuoto del desktop di Microsoft® Windows®, fare clic su Proprietà e poi selezionare la scheda Impostazioni.</p> <p>b Verificare che l'impostazione sia 1280 x 800 o 1024 x 768 pixel per la porta del monitor esterno.</p> <p>c Premere   (Fn+F8).</p>
	<p>In caso di difficoltà nel cambiare la risoluzione, oppure se il monitor si blocca, riavviare tutte le attrezzature ed il proiettore.</p> <p>Se non si utilizza un notebook Dell, vedere la documentazione corrispondente al prodotto utilizzato. Se le immagini non sono visualizzate in modo appropriato, aggiornare il driver video del computer. Per computer Dell, vedere il sito www.dell.com/support.</p>
Lo schermo non visualizza la presentazione	Se si utilizza un computer portatile, premere   (Fn+F8).
L'immagine non è stabile o presenta sfarfallii	Regolare la funzione d'allineamento nel menu OSD Imp. visualizz. del menu Avanzate (solo in modalità PC).
L'immagine visualizzata ha una barra verticale tremolante	Regolare la frequenza nel menu OSD Imp. visualizz. del menu Avanzate (solo in modalità PC).

Problema (continua)	Possibile soluzione (continua)
<p>Il colore dell'immagine non è corretto</p>	<ul style="list-style-type: none"> • Se il display riceve la scorretta uscita del segnale dalla scheda video, impostare il tipo di segnale su RGB nel menu OSD Imp. immagine della scheda Avanzate. • Usare il Mod. di prova nelle Imp. proiettore del menu Avanzate. Accertarsi che i colori dello schema di prova siano corretti.
<p>L'immagine non è a fuoco</p>	<ol style="list-style-type: none"> 1 Regolare la ghiera di messa a fuoco dell'obiettivo del proiettore. 2 Accertarsi che lo schermo di proiezione sia alla giusta distanza dal proiettore (3,94 ft [1,2 m] a 32,81 ft [10 m]).
<p>L'immagine proiettata è allungata durante la riproduzione di un DVD da 16:9</p>	<p>Il proiettore rileva automaticamente il formato del segnale in ingresso. Manterrà il rapporto di visualizzazione dell'immagine proiettato in base al formato del segnale di ingresso con una impostazione originale.</p> <p>Se l'immagine è ancora allungata, regolare le proporzioni in Imp. visualizz. del menu OSD Avanzate.</p>
<p>Immagine rovesciata</p>	<p>Selezionare Imp. proiettore nel menu OSD Avanzate e regolare la modalità del proiettore.</p>
<p>La lampada è fulminata o emette un rumore di scoppio</p>	<p>Al termine della sua vita utile, è possibile che la lampada provochi un forte rumore di scoppio. In tal caso, il proiettore non si riaccenderà. Per sostituire la lampada fare riferimento a "Sostituzione della lampada" a pagina 25.</p>
<p>Il LED LAMP è acceso di colore ambra</p>	<p>Se l'indicatore LAMP è illuminato di colore ambra, sostituire la lampada.</p>

Problema (continua)	Possibile soluzione (continua)
Il LED LAMP lampeggia di colore ambra	<p>Se il LED LAMP lampeggia di colore ambra, significa che il collegamento del modulo lampada potrebbe essere interrotto. Controllare il modulo lampada e assicurarsi che sia installato correttamente.</p> <p>Se gli indicatori LAMP e Alimentazione lampeggiano di colore ambra, il driver della lampada presenta un guasto e il proiettore viene spento automaticamente.</p> <p>Se il LED LAMP e TEMP lampeggiano di colore ambra ed il LED Alimentazione è acceso di colore blu, significa che la ruota colore si è guastata ed il proiettore si spegnerà automaticamente.</p> <p>Per annullare la modalità di protezione, tenere premuto il tasto ALIMENTAZIONE per 10 secondi.</p>
L'indicatore TEMP è di colore ambra	Proiettore surriscaldato. Lo schermo si spegne automaticamente. Riaccendere lo schermo solo dopo che il proiettore si è raffreddato. Se il problema persiste, rivolgersi a Dell.
L'indicatore TEMP lampeggia di colore ambra	Se la ventola si guasta il proiettore si spegne automaticamente. Provare ad annullare la modalità del proiettore tenendo premuto per 10 secondi il tasto Alimentazione . Attendere 5 minuti e accendere di nuovo. Se il problema persiste, rivolgersi a Dell.
Il telecomando non funziona regolarmente oppure funziona in un campo molto limitato	Le batterie possono essere scariche. In questo caso, sostituire con due nuove batterie AAA.

Problema (continua)

Supporto controllo LAN

Possibile soluzione (continua)

- Le funzioni di Control web sono state verificate su IE9, IE10 e IE11. L'altra versione potrebbe presentare problemi di compatibilità.
 - L'impostazione Visualizzazione compatibilità deve essere disabilitata. In caso contrario, la pagina Controllo web potrebbe presentare un'icona oppure il contenuto potrebbe visualizzare anomalie.
-

Segnali guida

Stato proiettore	Descrizione	Tasti di controllo	Indicatore	
		Alimentazione	TEMP (ambra)	LAMP (ambra)
Modalità Standby	Proiettore in modalità Standby. Pronto per l'accensione.	Lampeggio bianco	DISATT.	DISATT.
Modalità Riscaldamento	Il proiettore richiede un po' di tempo per riscaldarsi e accendersi.	Bianco	DISATT.	DISATT.
Lampada accesa	Proiettore in modalità Normale, pronto per visualizzare l'immagine. <input checked="" type="checkbox"/> Nota: Non si accedere al menu dell'OSD.	Bianco	DISATT.	DISATT.
Modalità Raffredd	Il proiettore si sta raffreddando per spegnersi.	Bianco	DISATT.	DISATT.
Proiettore surriscaldato	Le ventole dell'aria potrebbero essere bloccate o la temperatura ambiente potrebbe essere superiore a 40°C. Il proiettore si spegne automaticamente. Accertarsi che le ventole dell'aria non siano bloccate e che la temperatura ambiente sia entro i limiti operativi. Se il problema persiste, rivolgersi a Dell.	DISATT.	AMBRA	DISATT.
Rottura della ventola	Una delle ventole si è rotta. Il proiettore si spegne automaticamente. Se il problema persiste, rivolgersi a Dell.	DISATT.	AMBRA lampeggiante	DISATT.
Rottura del driver della lampada	Il driver della lampada si è rotto. Il proiettore si spegne automaticamente. Scollegare il cavo d'alimentazione, attendere 3 minuti, dopodiché riaccendere lo schermo. Se il problema persiste, rivolgersi a Dell.	AMBRA lampeggiante	DISATT.	AMBRA lampeggiante
Rottura ruota dei colori	La ruota dei colori non si avvia. Errore del proiettore, che si spegne automaticamente. Scollegare il cavo di alimentazione dopo 3 minuti e riaccendere di nuovo il proiettore. Se il problema persiste, rivolgersi a Dell.	Bianco	AMBRA lampeggiante	AMBRA lampeggiante
Guasto della lampada	La lampada è difettosa. Sostituirla.	DISATT.	DISATT.	AMBRA
Errore - alimentazione CC (+12 V)	L'alimentazione è stata interrotta. Il proiettore si spegne automaticamente. Scollegare il cavo di alimentazione dopo 3 minuti e riaccendere di nuovo il proiettore. Se il problema persiste, rivolgersi a Dell.	AMBRA lampeggiante	AMBRA	AMBRA
Connessione modulo lampada non riuscito	La connessione modulo lampada potrebbe essere interrotta. Controllare il modulo lampada e assicurarsi che sia installato correttamente. Se il problema persiste, rivolgersi a Dell.	DISATT.	DISATT.	AMBRA lampeggiante

4 Manutenzione

Sostituzione della lampada

- △ **ATTENZIONE:** Attenersi alle istruzioni per la sicurezza prima di iniziare una qualsiasi delle procedure di questa sezione, come descritto a pagina 7.

Sostituire la lampada quando sullo schermo viene visualizzato il messaggio "La lampada sta raggiungendo il termine della sua durata utile. È suggerita la sostituzione! www.dell.com/lamps". Se dopo la sostituzione della lampada il problema persiste, rivolgersi a Dell.

- △ **ATTENZIONE:** Utilizzare una lampada originale per garantire condizioni sicure e ottimali per il funzionamento del proiettore.
- △ **ATTENZIONE:** Durante l'uso, la lampada diventa molto calda. Non cercare di sostituire la lampada prima di aver lasciato raffreddare il proiettore per almeno 30 minuti.
- △ **ATTENZIONE:** Non toccare mai la lampadina o il vetro della lampada. Le lampade dei proiettori sono molto fragili e possono rompersi se vengono toccate. I pezzi di vetro infranto sono taglienti e possono provocare lesioni.
- △ **ATTENZIONE:** In caso di rottura della lampada, rimuovere tutti i pezzi rotti dal proiettore e smaltire o riciclare secondo la legislazione locale vigente. Per ulteriori informazioni, vedere www.dell.com/hg.

- 1 Spegner il proiettore e scollegare il cavo di alimentazione.
- 2 Lasciare che il proiettore si raffreddi per almeno 30 minuti.
- 3 Allentare la vite che fissa il coperchio superiore e rimuovere il coperchio.

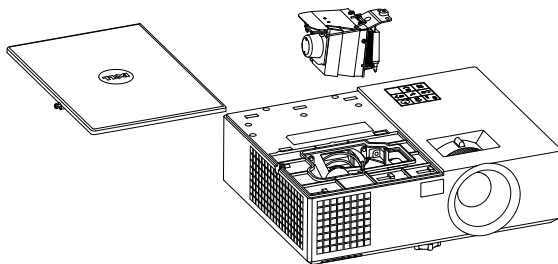

4 Allentare la vite che fissa la lampada.

5 Sollevare la lampada mediante la sua maniglia di metallo.



NOTA: Dell potrebbe richiedere la restituzione delle lampade sostituite in garanzia. Altrimenti, rivolgersi all'ente locale per i rifiuti per chiedere l'indirizzo del deposito rifiuti più vicino.

6 Sostituire con una nuova lampada.

7 Serrare la vite che fissa la lampada.

8 Rimettere il coperchio superiore e stringere la vite.

9 Azzerare il tempo di funzionamento della lampada selezionando "Si" per **Ripristino lamp.** nell'OSD **Impostazioni alimentazione** del menu **Avanzate.** Quando si sostituisce un nuovo modulo lampada, il proiettore lo rileva automaticamente e azzerà le ore della lampada.



ATTENZIONE: Smaltimento delle lampade (solo per gli Stati Uniti)

 **LE LAMPADINE ALL'INTERNO DI QUESTO PRODOTTO CONTENGONO MERCURIO E DEVONO ESSERE RICICLATE O SMALTITE IN BASE ALLE DISPOSIZIONI DI LEGGE LOCALI, REGIONALI E STATALI. PER ULTERIORI INFORMAZIONI, VISITARE IL SITO WEB ALL'INDIRIZZO WWW.DELL.COM/HG OPPURE CONTATTARE L'ENTE EIAE ACCEDENDO ALL'INDIRIZZO WWW.EIAE.ORG. PER INFORMAZIONI SPECIFICHE SULLO SMALTIMENTO DELLE LAMPADINE, VISITARE IL SITO WWW.LAMPRECYCLE.ORG.**

Sostituzione delle batterie del telecomando



NOTA: Rimuovere le batterie dal telecomando quando non viene utilizzato.

1 Premere la linguetta per sollevare il coperchio del vano batterie.

1



2 Controllare la polarità (+/-) sulle batterie.

2

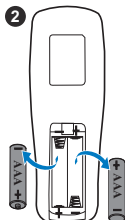

3 Inserire le batterie e allineare correttamente la polarità in base all'indicazione nel vano batterie.

3

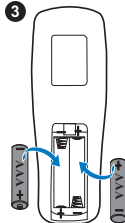

NOTA: Non mischiare batterie di tipo diverso e non usare insieme batterie nuove e vecchie.

4 Posizionare di nuovo il coperchio batterie.

4



5

Specifiche tecniche

Valvola luminosa	1550: 0,55" XGA S450 DMD, DarkChip3™ 1650: 0,65" WXGA S450 DMD, DarkChip3™
Luminosità	1550: 3800 ANSI Lumens (al massimo) 1650: 4000 ANSI Lumens (al massimo)
Rapporto di contrasto	2200:1 tipico (Full On/Full Off)
Uniformità	1550: 85% Tipica (standard Giappone - JBMA) 1650: 80% Tipica (standard Giappone - JBMA)
Numero di pixel	1550: 1024 x 768 (XGA) 1650: 1280 x 800 (WXGA)
Proporzioni	1550: 4:3 1650: 16:9
Colori visualizzabili	1,07 miliardi di colori
Velocità ruota dei colori	2 X 1 X per Display 3D
Obiettivo di proiezione	F-Stop: F/ 2,4~2,66 Lunghezza focale, f=18,2~21,8 mm Obiettivo con zoom manuale 1,2X 1550: Portata =1,6~1,92 teleobiettivo e grandangolare 1650: Portata =1,28~1,536 grandangolare e teleobiettivo 1550: Compensazione: 115 ± 5% 1650: Compensazione: 112,4 ± 5%
Dimensione dello schermo di proiezione	1550: 30,7 ~ 307,5 pollici (diagonale) 1650: 36,2 ~ 362,7 pollici (diagonale)
Distanza di proiezione	3,94 ~ 32,81 ft (1,2 ~ 10 m)

Compatibilità video	<p>Video comp.:</p> <p>NTSC: M (3,58 MHz), 4,43 MHz</p> <p>PAL: B, D, G, H, I, M, N, 4,43 MHz</p> <p>SECAM: B, D, G, K, K1, L, 4,25/4,4 MHz</p> <p>Ingresso video a componenti via VGA: 1080i (50/60 Hz), 720p (50/60 Hz), 576i/p, 480i/p</p> <p>Ingresso HDMI: 1080p, 720p, 576i/p, 480i/p</p>
Alimentatore	Alimentatore CA universale 100-240 V 50-60 Hz con ingresso PFC
Consumo energetico	<p>Modalità Normale: 315 W \pm10% a 110 Vac</p> <p>Modalità ECO: 250 W \pm10% a 110 Vac</p> <p>Modalità Standby: < 0,5 W</p> <p>Standby di rete: < 3 W</p> <p> NOTA: Per impostazione predefinita, il proiettore è impostato per entrare in modalità Risparmio energetico dopo 20 minuti di inattività.</p>
Audio	1 casse da 10 Watt RMS
Livello di disturbo	<p>Modalità Normale: 37 dB(A)</p> <p>Modalità ECO: 32 dB(A)</p>
Peso del proiettore	<3,5 Kg (7,71 lbs)
Dimensioni (larghezza x altezza x profondità)	12,6 x 3,74 x 9,84 pollici (320 x 95 x 250 mm)

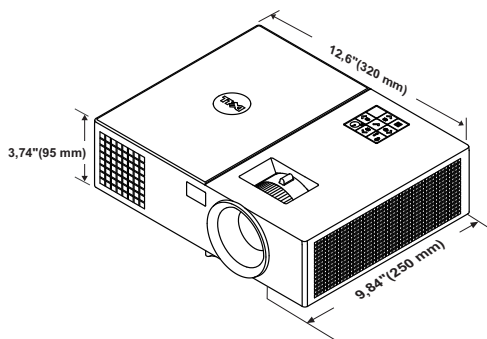

Ambiente	<p>Temperatura d'esercizio: Da 5 °C a 40 °C (da 41 °F a 104 °F) Umidità: 80% massimo</p> <p>Temperatura di immagazzinamento: Da 0 °C e 60 °C (da 32 °F e 140 °F) Umidità: 90% massimo</p> <p>Temperatura di spedizione: Da -20 °C a 60 °C (da -4 °F a 140 °F) Umidità: 90% massimo</p>
Connettori I/O	<p>Alimentazione: Una presa d'alimentazione CA (ingresso C14 a 3 pin)</p> <p>Ingresso VGA: Un connettore D-sub 15 pin (blu), VGA-In, per segnali ingresso RGB/Component analogici.</p> <p>Uscita VGA: Un connettore D-sub 15 pin (nero) per loop through VGA-In.</p> <p>Ingresso video composito: Un connettore RCA giallo per segnale CVBS.</p> <p>Ingresso HDMI: Due connettori HDMI per il supporto conforme HDCP con specifica HDMI 1.4a.</p> <p>Ingresso audio analogico: Un connettore stereo mini da 3,5 mm (blu).</p> <p>Uscita audio variabile: Un connettore mini audio stereo da 3,5 mm (Verde).</p> <p>Porta USB (tipo B): Uno slave mini USB per l'aggiornamento firmware.</p> <p>Uscita 5 V/1,8A: Una uscita USB tipo A 5 V CC / 1,8 A per il supporto del dongle.</p> <p>Porta RS232: Un connettore D-sub 9 pin per comunicazione RS232.</p> <p>Porta RJ-45: Un connettore RJ-45 integrato per il controllo di rete.</p>
Lampada	Lampada sostituibile dall'utente a 260 W PHILIPS
Durata lampada	<p>Modalità Normale: Fino a 3000 ore</p> <p>Modalità ECO: Fino a 5000 ore</p>



NOTA: La classificazione della durata della lampada di un proiettore è solo la misura della degradazione della luminosità e non una specifica del tempo che occorre alla lampada per guastarsi o cessare di emettere luce. La durata della lampada indica il tempo che occorre al 50% delle lampade prima di subire una riduzione della luminosità di circa il 50% dei lumens. La classificazione della durata della lampada non è garantita. La durata operativa di una lampada per proiettore varia a seconda delle condizioni operative e dell'uso. L'utilizzo di un proiettore in condizioni di stress, che possono includere ambienti polverosi soggetti a temperature elevate, per molte ore al giorno, e lo spegnimento improvviso, accorcerà la durata della lampada e molto probabilmente ne provocherà la rottura.

6

Informazioni aggiuntive

Per ulteriori informazioni sull'uso del proiettore, consultare la **Guida dell'uso dei proiettori Dell** sul sito www.dell.com/support/manuals.

7

Contattare Dell

Negli Stati Uniti, chiamare 800-WWW-DELL (800-999-3355).



NOTA: Se non si possiede una connessione Internet attiva, è possibile trovare le informazioni di contatto nella fattura di acquisto, nella distinta di spedizione, nella bolla o nel catalogo dei prodotti Dell.

Dell fornisce diverse opzioni di assistenza e supporto online. La disponibilità varia in base al paese e al prodotto e alcuni servizi potrebbero non essere disponibili nella propria zona. Per contattare Dell per le vendite, il supporto tecnico o per il servizio tecnico:

- 1 Andare al sito www.dell.com/contactDell.
- 2 Selezionare la regione sulla mappa interattiva.
- 3 Selezionare un segmento per il contatto.
- 4 Selezionare il collegamento al servizio o il supporto adeguato in base alle proprie necessità.

Indice

A

assistenza
contattare Dell 32, 33

C

Contattare Dell 4, 25

D

Dell
contattare 32, 33

N

numeri di telefono 33

P

Porte di collegamento
Connettore d'alimentazione 6
Connettore di ingresso audio 6
Connettore di ingresso VGA 6
Connettore di uscita audio 6
Connettore HDMI-1 6
Connettore HDMI-2 6
Connettore mini USB (mini tipo B) per aggiornamento firmware. 6
Connettore RJ-45 6

Connettore RS232 6
Connettore uscita + 5 V/1 A CC 6
Connettore uscita VGA (loop through monitor) 6
Connettore video composito 6
Fessura di sicurezza per cavi 6

R

Regolazione dell'immagine proiettata
abbassare il proiettore
Piedino in gomma fisso 12
Rotella frontale di regolazione dell'inclinazione 12
Regolazione dell'altezza del proiettore 12
Regolazione della messa a fuoco del proiettore 13
Regolazione dello zoom e della messa a fuoco del proiettore
Ghiera di messa a fuoco 13
Linguetta dello zoom 13

S

Sostituzione della lampada 25
Specifiche tecniche

- Alimentatore 29
- Ambiente 30
- Audio 29
- Colori visualizzabili 28
- Compatibilità video 29
- Connettori I/O 30
- Consumo energetico 29
- Dimensione dello schermo di proiezione 28
- Dimensioni 29
- Distanza di proiezione 28
- Livello di disturbo 29
- Luminosità 28
- Numero di pixel 28
- Obiettivo di proiezione 28
- Peso del proiettore 29
- Proporzioni 28
- Rapporto di contrasto 28
- Uniformità 28
- Valvola luminosa 28
- Velocità ruota dei colori 28

- Obiettivo 5
- Ricevitori infrarossi 5
- Rotella di regolazione dell'inclinazione 5
- Tasto alimentazione 5

T

- Telecomando 8

U

- Unità principale 5
 - Altoparlante a 10 W 5
 - Coperchio lampada 5
 - Fori per montaggio a soffitto 5
 - Ghiera di messa a fuoco 5
 - Indicatori di stato 5
 - Linguetta dello zoom 5